

RU Руководство по эксплуатации

мотокультиватора бензинового
BR-55, BR-55A, BR-65, BR-65A, BR-65B



Уважаемый покупатель!

Благодарим за покупку продукции BRAIT®. В данном руководстве приведены правила эксплуатации инструмента BRAIT®. Перед началом работ внимательно прочтите руководство. Эксплуатируйте инструмент в соответствии с правилами и с учетом требований безопасности, а также руководствуясь здравым смыслом. Сохраните инструкцию, при необходимости Вы всегда можете обратиться к ней. Линейка продукции BRAIT® постоянно расширяется новыми моделями. Продукция BRAIT® отличается эргономичным дизайном, обеспечивающей удобство ее использования, продуманной конструкцией, высокой мощностью и производительностью. В связи с изменениями в технических характеристиках содержание руководства может не полностью соответствовать приобретенному инструменту. Производитель оставляет за собой право вносить изменения в конструкцию отдельных деталей без предварительного уведомления. Имейте это в виду, читая руководство по эксплуатации.

Дата изготовления может быть определена цифрами серийного номера, размещённого на изделии, и (или) может быть указана на упаковке изделия.

СОДЕРЖАНИЕ

1.	Назначение мотокультиватора	3
2.	Правила безопасности при работе с мотокультиватором	4
3.	Основные узлы и органы управления	5
3.1.	Комплектация	6
4.	Проверка перед эксплуатацией	6
4.1.	Моторное масло	6
4.2.	Воздушный фильтр	7
4.3.	Топливо	8
4.4.	Регулировка мотокультиватора	8
5.	Сборка и установка фрез	9
6.	Запуск и остановка двигателя	9
7.	Порядок работы мотокультиватора	11
7.1.	Рукоятки мотокультиватора	11
7.2.	Сцепление мотокультиватора	11
8.	Техническое обслуживание мотокультиватора	12
8.1.	Замена моторного масла	13
8.2.	Техническое обслуживание воздушного фильтра	13
8.3.	Очистка топливного фильтра	14
8.4.	Техническое обслуживание свечи зажигания	14
9.	Транспортировка и хранение мотокультиватора	15
10.	Возможные неисправности	16
11.	Технические характеристики	17
12.	Гарантии изготовителя	18

Благодарим за приобретение мотокультиватора нашей торговой марки BRAIT®!

Перед началом эксплуатации мотокультиватора внимательно прочитайте руководство по эксплуатации. Всегда храните данное руководство для последующего использования. Мы надеемся, что вам будет приятно работать с данным оборудованием.

1. НАЗНАЧЕНИЕ МОТОКУЛЬТИВАТОРА

Мотокультиватор предназначен для эксплуатации в районах с умеренным климатом. Применение мотокультиватора наиболее эффективно при температуре воздуха +1С...+40С. Срок службы мотокультиватора значительно увеличится, если Вы будете строго соблюдать все правила по эксплуатации, техническому обслуживанию и хранению, указанные в настоящем руководстве и в «Инструкции по эксплуатации двигателя», установленного на мотокультиваторе.

Не спешите сразу использовать мотокультиватор на полную мощность. ПОМНИТЕ, что первые 25 часов работы являются периодом приработки двигателя и механизмов трансмиссии. Поэтому один и тот же участок лучше обработать мотокультиватором за несколько проходов, постепенно увеличивая глубину обработки.

Работа на мотокультиваторе не требует специальной подготовки, однако, следует учесть, что при работе с мотоблоком необходимы определенные навыки.

В процессе обработки почвы пространство между фрезами и корпусом редуктора может забиваться камнями, проволокой и другими предметами. В этом случае во избежание повреждения клиновых ремней необходимо выключить мотокультиватор и удалить застрявшие во фрезах предметы. Если в почве будут часто попадаться мелкие камни и корни, следует уменьшить частоту вращения ножей.

Для предотвращения выливания масла из редуктора, картера двигателя и топлива из топливного бака, мотокультиватор следует устанавливать на транспортное средство в нормальном положении.

2. ПРАВИЛА БЕЗОПАСНОСТИ ПРИ РАБОТЕ С МОТОКУЛЬТИВАТОРОМ

Используйте мотокультиватор только по его прямому назначению - для культивации земельных участков.

Перед началом работы всегда проверяйте, что мотокультиватор полностью и правильно собран. Проверьте правильность установки и надежность крепления всех элементов инструмента. Научитесь быстро отключать двигатель и фрезы мотокультиватора.

Не оставляйте работающий мотокультиватор без присмотра. Мотокультиватор не предназначен для использования детьми или людьми с нарушениями двигательных функций, а так же лицами, находящимся в состоянии алкогольного, наркотического опьянения или под действием лекарственных препаратов. Используйте защитные наушники, очки или защитную маску. Запрещается работать босиком или в открытой обуви, надевайте прочную обувь во избежание травм. Не пользуйтесь мотокультиватором, если не установлены крылья и защитные кожухи, а также если уклон участка превышает 10 градусов.

Заправляйте мотокультиватор бензином только на открытом воздухе и при неработающем двигателе. Если при заполнении бака бензин пролился, обязательно смените место запуска, отойдите не менее, чем на 3 метра от места разлива. Запрещено заливать бензин при работающем или горячем двигателе.

Не курите при заправке топливного бака и при работе с горючим. Пары бензина легковоспламеняемы. Плотнo закрывайте бензобак и канистры с бензином. Запускайте двигатель осторожно, держите ноги на расстоянии от вращающихся ножей. Не применяйте инструмент в теплицах и закрытых пространствах во избежание отравления продуктами работы двигателя внутреннего сгорания.

При работе на склонах заправляйте топливный бак до половины во избежание разлива бензина. Двигайтесь перпендикулярно направлению уклона.

Всегда выключайте мотокультиватор, когда оставляете его без присмотра, а так же по окончании использования, перед чисткой или транспортировкой.

Предварительно убирайте с обрабатываемого участка все камни, проволоку, стекло и иные предметы, которые могут повредить фрезы мотокультиватора или нанести травму.

Во время работы не приближайтесь на опасное расстояние к вращающимся фрезам, держите дистанцию, обеспечиваемую рукоятками мотокультиватора. Не меняйте установку регулятора скорости двигателя и не работайте на повышенных оборотах двигателя.

Регулярно проверяйте мотокультиватор на предмет неисправностей и повреждений.

При обнаружении повреждений любого рода немедленно прекратите использование мотокультиватора и передайте устройство в ближайший сервисный центр на диагностику и ремонт. Любые виды ремонта, кроме чистки и регулярного технического обслуживания, должны производиться в авторизованном сервисном центре.

Бензиновый мотокультиватор применяется для обработки земли в садах и на приусадебных участках. Применение для любых других целей является нарушением. Производитель не несет ответственности в случае повреждений, возникших в результате неправильной эксплуатации мотокультиватора.

3. ОСНОВНЫЕ УЗЛЫ И ОРГАНЫ УПРАВЛЕНИЯ



- | | | | |
|---|--|----|---|
| 1 | Привод вращения фрез | 9 | Глушитель |
| 2 | Пробка для слива масла | 10 | Рычаг с тросом газа |
| 3 | Пробка/щуп масляной заливной горловины | 11 | Рычаг с тросом управления хода «вперед» |
| 4 | Двигатель | 12 | Рычаг с тросом управления хода «назад» |
| 5 | Выключатель зажигания | 13 | Правая и левая рукоятки управления |
| 6 | Бак топливный | 14 | Гайки крепления рукояток |
| 7 | Крышка топливного бака | 15 | Боковая защита |
| 8 | Фильтр воздушный | 16 | Опорные колеса |
| | | 17 | Рабочая фреза |

3.1. Комплектация

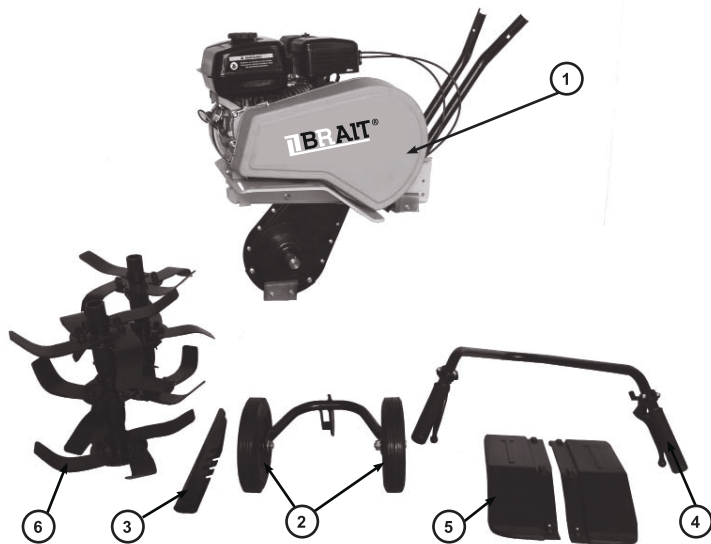

1. Культиватор с тросами и рукоятками
2. Опорные колеса
3. Сошник
4. Верхние рукоятки
5. Боковая защита
6. Рабочие фрезы

ВНИМАНИЕ! В зависимости от поставки комплектация и характеристики устройства могут незначительно меняться.

4. ПРОВЕРКА ПЕРЕД ЭКСПЛУАТАЦИЕЙ

4.1. Моторное масло

ВНИМАНИЕ!

Двигатель мотокультиватора маслом **не заправлен**. Перед тем, как приступить к эксплуатации мотокультиватора, необходимо залить моторное масло в двигатель.

ВНИМАНИЕ!

Работа двигателя при низком уровне масла может привести к серьезным повреждениям и неисправностям.

- Открутите крышку маслозаливного отверстия и тщательно вытрите встроенный в нее щуп (см. рис.2).
- Измерьте уровень масла, опустив щуп в горлышко масляного картера.
- Если уровень масла низкий, заполните картер рекомендуемым видом масла до вершины горлышка.

Используйте моторное масло для 4-х тактного двигателя с воздушным охлаждением или эквивалентное высокоочищенное масло. Масло класса SAE 10W-30 рекомендуется для использования при любой температуре.

ВНИМАНИЕ!

Использование неочищенного моторного масла или масла для двухтактного двигателя приведет к уменьшению срока эксплуатации двигателя.



Рис.2

1. Маслозправочное отверстие
2. Верхний уровень
3. Нижний уровень

ВНИМАНИЕ!

Редуктор мотокультиватора заправлен смазкой с завода-изготовителя!

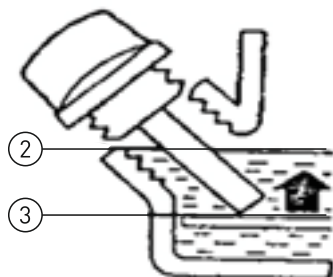
4.2. Воздушный фильтр

На мотокультиваторе используется воздушный фильтр с масляной ванночкой.

Перед началом работы необходимо (см. рис.3):

- Отвинтить барашковую гайку, снять крышку фильтра и отсоединить детали.
- Осмотреть воздушный фильтр, убедиться, что на нем нет грязи.
- Наполнить корпус фильтра до указанной отметки тем же маслом, которое используется в двигателе.
- Собрать фильтр.

1. Масляная ванна с уровнем масла
2. Воздушный фильтр
3. Крышка фильтра



Рис. 3

ВНИМАНИЕ!

Загрязненный фильтр затруднит приток воздуха в карбюратор. Во избежание неисправностей в работе двигателя, регулярно чистите фильтр. Делайте это чаще, если двигатель работает на пыльных территориях.

4.3. Топливо

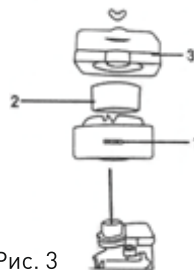
Используйте автомобильный бензин с октановым числом не ниже 92 (предпочтительно неэтилированный) (см. рис. 4).

ВНИМАНИЕ!

Никогда не используйте грязный бензин или бензин с содержанием масла. Избегайте попадания в топливный бак воды, пыли или грязи.

Производите заправку в хорошо проветриваемых местах с выключенным двигателем.

Повреждение топливной системы или неисправности в работе двигателя происходит из-за использования несоответствующего или плохого топлива.

Объем топливного бака: 3,6 л.

Следите, чтобы уровень топлива не превышал красную ограничительную линию (см. рис. 4)



Рис. 4



1. Красная ограничительная линия

4.4. Регулировки мотокультиватора

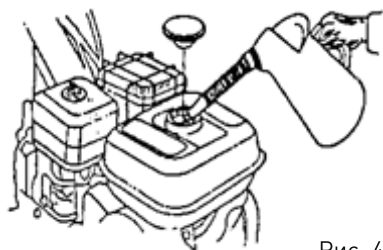
ВНИМАНИЕ!

Для предотвращения поломок мотокультиватора, перед запуском в эксплуатацию необходимо проверить натяжение ремней и тросов сцепления!

Регулировка троса привода сцепления.

Необходимо определить натяжение троса сцепления, в нормальном состоянии свободный ход рычага сцепления составляет 4-6 мм. Для регулировки ослабьте контргайку, произведите регулировку и затяните контргайку.

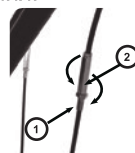

1. Контргайка
2. Соединительная муфта

Регулировка троса привода дроссельной заслонки. При нормальном натяжении троса привода дроссельной заслонки, положение рычага на холостом ходу, двигатель развивает обороты в пределах 1250-1550 об./мин.

Проверка натяжения ремней. При нормальном натяжении свободный ход ремня должен быть 60-65 мм в районе натяжного ролика с включенным сцеплением (рычаг сцепления должен быть выжатым).

5. СБОРКА И УСТАНОВКА ФРЕЗ

Установите фрезы, как показано (см. рис. 5), используя пальцы и шплинты из комплекта.



Рис. 5

6. ЗАПУСК И ОСТАНОВКА ДВИГАТЕЛЯ

- Переместите топливный краник в положение «открыто» (ON) и убедитесь, что нет утечки топлива (см. рис. 6).

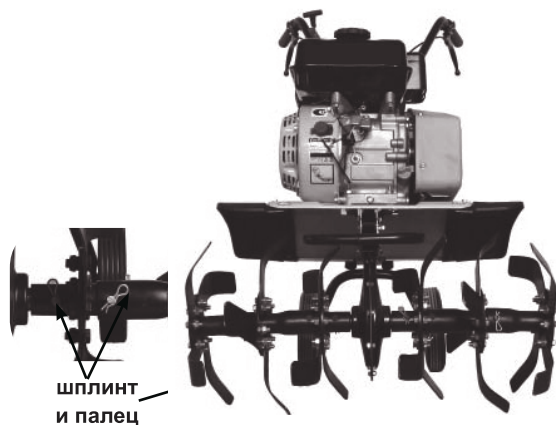

Рис. 6

1. Топливный краник
2. Положение «открыто» (ON)
3. Сливной болт

- Закройте воздушную заслонку (установите рычаг в положение «CLOSE») (см. рис. 7).

ВНИМАНИЕ!

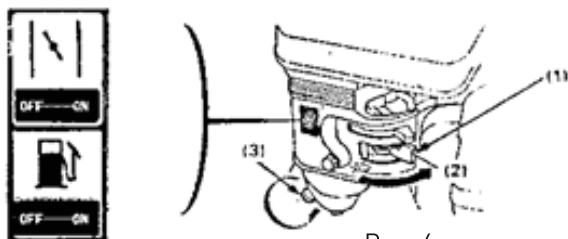
Не закрывайте дроссельную заслонку, если двигатель теплый или температура окружающей среды высокая.

- Переместите переключатель запуска двигателя в положение «включить» (ON).
- Переместите ручку газа в положение «средний газ».
- Плавно тяните за рукоятку стартера, пока не почувствуете сопротивление, а затем резко дерните ее на себя.



Рис. 7

1. Воздушная заслонка
2. Положение «закрыто» (CLOSE)

ВНИМАНИЕ!

Строго запрещается отпускать рукоятку стартера, так как она может отскочить и ударить по двигателю. Необходимо плавно вернуть ее в исходное положение во избежание повреждения стартера (см. рис. 8).

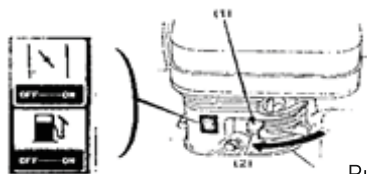
По мере разогрева двигателя постепенно передвигайте рычаг воздушной заслонки в позицию «открыто» (OPEN) (см. рис. 9).



Рис. 8



Рис. 9

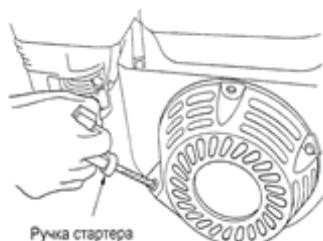
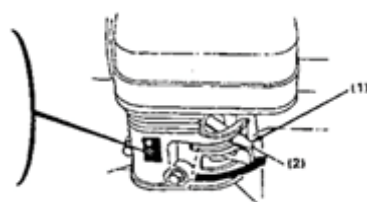

1. Рычаг воздушной заслонки
2. Положение «открыто» (OPEN)

При выключении двигателя выполните последовательно следующие действия:

- Поверните ручку газа в положение «Выключить»
- Установите переключатель двигателя в позицию «Выключить» (OFF)
- Переместите топливный краник в положение «Выключить» (OFF)
- Нажмите кнопку выключения двигателя

7. ПОРЯДОК РАБОТЫ МОТОКУЛЬТИВАТОРА

7.1. Рукоятки мотокультиватора



Рис. 10

7.2. Сцепление мотокультиватора

Сцепление мотокультиватора обеспечивает передачу крутящего момента двигателя к редуктору. Когда рычаг сцепления нажат, сцепление включено, крутящий момент передается на редуктор. При отпущенном рычаге сцепления редуктор отключается от двигателя (см. рис. 11).

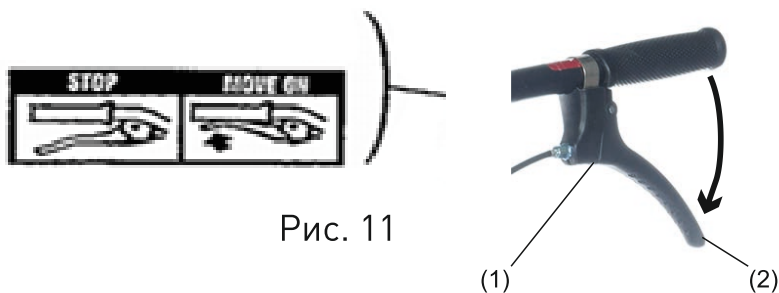

1. Рычаг сцепления
2. Сцепление в положении «Выключено»

8. ТЕХНИЧЕСКОЕ ОБСЛУЖИВАНИЕ МОТОКУЛЬТИВАТОРА

Проводите осмотры и техническое обслуживание в соответствии с приведенной ниже таблицей проведения технического обслуживания мотоблока.

ВНИМАНИЕ!

После первых 5 часов работы необходимо поменять моторное масло. И проверить затяжку всех болтовых соединений двигателя, редуктора, коробки передач, при необходимости затянуть.

		Перед началом работы	После первых 5 часов работы	Первый месяц или через 20 часов работы	Через каждые 3 месяца или 50 часов работы	Через 6 месяцев или через 100 часов работы
Моторное масло	Проверка уровня	X				
	Замена			X		X
Внутренний элемент воздушного фильтра	Проверка	X				
	Замена				X(1)	
Проверка резьбовых соединений	Проверка	X				X
	Затяжка		X		X	
Свеча зажигания	Очистка,			X		
	регулировка					X
Зазор между стержнем клапана и толкателем	Проверка, регулировка		X(2)			X(2)
Топливный бак и топливный фильтр	Очистка					X(2)
Трос сцепления	Регулировка		X	X		X
Трос дроссельной заслонки	Регулировка		X			X
Натяжение ремня	Регулировка	X		X		X
Топливопровод	Проверка	Каждые два года (2) (при необходимости, замените)				

(1) Осуществляйте более частый осмотр и техническое обслуживание, если мотоблок используется в пыльных и тяжелых условиях работы.

(2) Данные операции производятся в специализированном сервисе.

(3) Работа выполняется пользователем.

8.1. Замена моторного масла

Необходимо производить слив масла, когда двигатель еще не остыл, в целях полного и быстрого слива масла.

Под сливной горловиной поместите емкость для сбора масла, выверните пробку-щуп заливной горловины и отверните сливную пробку. Слейте масло, затем поставьте сливную пробку на место.

Залейте рекомендованное моторное масло, проверьте уровень, установите пробку заливной горловины. Объем моторного масла составляет 0,6 л (см. рис. 13). Вымойте руки с мылом после контакта с использованным маслом.

Утилизируйте моторное масло должным образом, не загрязняйте окружающую среду. Не выливайте используемое масло на землю.



Рис. 13

1. Пробка для слива масла.
2. Крышка маслозаправочного отверстия.
3. Верхний ограничитель уровня.

8.2. Техническое обслуживание воздушного фильтра

Грязный воздушный фильтр может препятствовать поступлению воздуха в карбюратор. Чтобы предотвратить неисправности в работе карбюратора, регулярно производите очистку воздушного фильтра.

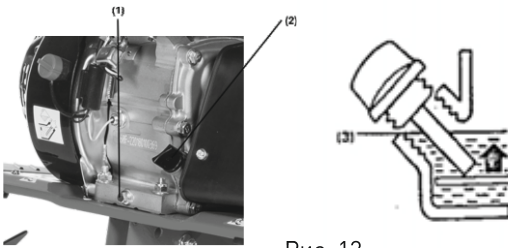
ВНИМАНИЕ!

Никогда не используйте бензин или растворитель, чтобы очистить воздушный фильтр. Существует вероятность воспламенения. Никогда не используйте мотокультиватор без воздушного фильтра, это может стать причиной резкого увеличения износа двигателя. На мотокультиваторе используется воздушный фильтр с масляной ванночкой.

- При техническом обслуживании необходимо:
- Отвинтить барашковую гайку, снять крышку фильтра и отсоединить детали
- Очистить воздушный фильтр, на нем не должно быть грязи
- Наполнить корпус фильтра до указанной отметки тем же маслом, которое используется в двигателе
- Собрать фильтр

8.3. Очистка топливного фильтра

ВНИМАНИЕ!

Бензин – очень воспламеняющее и взрывоопасное вещество. Не курите и убедитесь, что вблизи топлива нет пламени и искр.

Переместите топливный кран в положение «Закрыто» [OFF], открутите гайку топливного фильтра и уплотнительное кольцо. Промойте детали в растворителе, тщательно прочистите их и снова установите на прежние места. Переместите топливный кран в положение «Открыто» [ON] и убедитесь, чтобы не было утечек (см. рис. 14).



Рис. 14

1. Уплотнительное кольцо
2. Гайка топливного фильтра

8.4. Техническое обслуживание свечи зажигания

ВНИМАНИЕ!

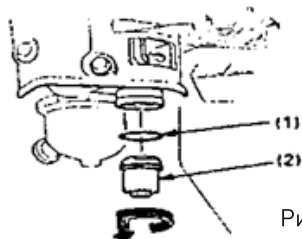
Во время работы двигателя глушитель сильно нагревается. Избегайте соприкосновения с глушителем. Чтобы двигатель работал нормально, свеча должна быть установлена с правильным зазором и на ней не должно быть налета.

Снимите наконечник высоковольтного провода со свечи и выверните ее с помощью свечного ключа. Осмотрите свечу зажигания. Замените ее, если изолятор треснувший или обломленный. Измерьте зазор свечи щупом для измерения зазоров. Отрегулируйте расстояние, сгибая боковой электрод. Зазор должен быть: 0,70 – 0,80 мм. Поместите шайбу на свечу зажигания и закрутите ее таким образом, чтобы избежать завинчивания с перекосом. Затяните свечу ключом, чтобы сжать шайбу (см. рис. 15). Когда вы устанавливаете новую свечу, для прижатия шайбы затяните ее еще на 1/2 оборота. Если вы устанавливаете свечу, которой вы пользовались ранее, затяните ее на 1/8 – 1/4 оборота.

Примечание: Свеча зажигания должна быть затянута соответствующим образом. Не полностью затянутая свеча может очень сильно разогреться и повредить двигатель.



Рис. 15

9. ТРАНСПОРТИРОВКА И ХРАНЕНИЕ МОТОКУЛЬТИВАТОРА

ВНИМАНИЕ!

При транспортировке выключите топливный кран (положение OFF) и держите двигатель в горизонтальном положении, чтобы избежать утечки горючего. Пары бензина или вытекшее топливо могут воспламениться.

Прежде чем поставить двигатель на хранение:

1. Убедитесь, что в помещении для хранения мотокультиватора нет сырости и пыли.
2. Слейте топливо

ВНИМАНИЕ!

При определённых условиях бензин чрезвычайно пожаро- и взрывоопасен. Не курите и не допускайте появления искр и пламени на рабочей территории.

- Повернув топливный клапан в положение «выключить» (OFF), вытащите и освободите отстойник.
 - Поверните топливный клапан в положение «включить» (ON) и вылейте бензин из топливного бака в подходящую ёмкость.
 - Вновь установите отстойник и тщательно его затяните.
3. Поменяйте масло в двигателе.
 4. Выньте свечу и налейте столовую ложку чистого машинного масла в цилиндр.
 5. Проверните несколько раз коленчатый вал двигателя при помощи ручного стартера, чтобы масло равномерно распределилось, затем установите свечу зажигания. Медленно тяните ремень стартера, пока не почувствуете сопротивление. Продолжайте тянуть шнур стартера, пока паз на шкиве стартера не поравняется с отверстием на механическом стартере. В этой точке всасывающий клапан и выхлопной клапан закрыты, и это поможет защитить двигатель от внутренней коррозии. Совместите отметку на шкиве стартера с отверстием на корпусе механического стартера.
 6. Накройте двигатель, чтобы предохранить его от пыли.

10. ВОЗМОЖНЫЕ НЕИСПРАВНОСТИ

Неисправность	Причина	Способ устранения
Двигатель не запускается	1. Не включено зажигание	1. Включить зажигание
	2. Закрыт топливный кран	2. Открыть топливный кран
	3. Нет бензина в топливном баке	3. Заправить бензином топливный бак
	4. Старый бензин	4. Старый бензин слить, заправить свежий
	5. Нет искры	5. Почистить или заменить свечу зажигания, проверить высоковольтный провод
	6. Засорен воздушный фильтр	6. Прочистить воздушный фильтр
	7. Низкий уровень масла	7. Долить масло
Двигатель запускается, но потом глохнет	1. Воздушная заслонка закрыта	1. Откройте воздушную заслонку
	2. Закрыт топливный кран	2. Открыть топливный кран
	3. Засорен воздушный фильтр	3. Прочистить воздушный фильтр
	4. Неисправная или загрязненная свеча зажигания	4. Заменить свечу

11. ТЕХНИЧЕСКИЕ ХАРАКТЕРИСТИКИ

Модель	BR-55	BR-55A	BR-65	BR-65A	BR-65B
Двигатель	Однocyлиндровый, 4-тактный, воздушное охлаждение				
Максимальная мощность двигателя, кВт/л.с.	5.5	7			
Макс. вращающий момент, Н·м	12,5				
Максимальная скорость вращения, об/мин	3600				
Диаметр и ход поршня, мм	68x45	68x54			
Топливо	Автомобильный неэтилированный бензин марки А92				
Ёмкость топливного бака, л	3.6				
Ёмкость масляного картера, л	0.6				
Диаметр выходного вала, мм	19.05				
Стартер	ручной				
Ширина культивации, мм/ Глубина культивации, мм	300-500-850/3301				
Количество передач	1 вперёд, 1 назад				
Вес нетто, кг	50	51		46	

ВНИМАНИЕ! В зависимости от поставки комплектация и характеристики устройства могут незначительно меняться.

12. ГАРАНТИИ ИЗГОТОВИТЕЛЯ

1. Гарантийный срок эксплуатации мотокультиватора - 12 месяцев со дня продажи розничной сетью. Если изделие, предназначенное для бытовых (непрофессиональных) нужд эксплуатировалось в коммерческих целях (профессионально), срок гарантии составляет один месяц со дня продажи.
2. В случае выхода из строя мотокультиватора в течение гарантийного срока эксплуатации по вине изготовителя владелец имеет право на бесплатный гарантийный ремонт при предъявлении гарантийного талона. Для гарантийного ремонта владельцу необходимо отправить мотокультиватор с приложением данного паспорта в гарантийную мастерскую в жесткой транспортной упаковке, обеспечивающей сохранность изделия. Удовлетворение претензий потребителя с недостатками по вине изготовителя производится в соответствии с законом РФ «О защите прав потребителей». При гарантийном ремонте срок гарантии мотокультиватора продлевается на время ремонта и пересылки.
3. Гарантия не распространяется на мотокультиваторы с дефектами, возникающими в результате их эксплуатации с нарушениями требований паспорта, в т.ч.:
 - механические повреждения в результате удара, падения и т.п.;
 - повреждения в результате воздействия огня, агрессивных веществ;
 - проникновения жидкостей, посторонних предметов внутрь изделия.
4. Гарантия не распространяется:
 - на механические повреждения (трещины, сколы и т.п.) и повреждения, вызванные воздействием агрессивных средств и высоких температур, попаданием инородных предметов в мотокультиватор, а также повреждения, наступившие вследствие неправильного хранения (коррозия металлических частей) и небрежной эксплуатации;
 - на быстроизнашиваемые части (фрезы, воздушный фильтр, элементы крепления инструмента и прочие винтовые соединения - шпильки, винты, гайки, болты и т.д.), детали механизма стартера, свечи зажигания, ремни, сальники, фрикционные кольца, тросики управления, фильтры, крышки бачков, муфта и барабан сцепления, а также на сменные принадлежности и сменные быстроизнашиваемые приспособления, за исключением случаев повреждений вышеперечисленных частей, произошедших вследствие гарантийной поломки мотокультиватора;
 - естественный износ мотокультиватора (полная выработка ресурса, сильное внутреннее или внешнее загрязнение);
 - при появлении неисправностей, вызванных действием непреодолимой силы (несчастный случай, пожар, наводнение, удар молнии и др.)
 - при поломке двигателя вызванной применением некачественного топлива.

Инструкции, указанные в данном руководстве, не относятся к абсолютно всем ситуациям, которые могут возникнуть. Оператор должен осознавать, что контроль над практической эксплуатацией и соблюдение всех предосторожностей входит в его непосредственные обязанности.

С условиями гарантии ознакомлен.

Претензий к комплектации и внешнему виду не имею.

Покупатель _____

Телефон центрального сервисного центра: +7 (342) 214-52-12 www.fdbrait.ru

Изготовитель: Taizhou Kunshan Mechanical & Electrical CO., LTD

Адрес изготовителя: No: 377 Xintan Road, Economic Development Zone, Taizhou City, Zhejiang Province, China, Китай

Телефон: 0086-576-88500530

Сертификат соответствия: № ЕАЭС RU С-СН.ПФ02.В.01513/19 Серия RU № 0194301

Корешок талона №1
на гарантийный ремонт

(Модель: _____) 201__ г.)
(Изыят: _____)
Исполнитель _____ (подпись) _____ (ФИО)

ДЕЙСТВИТЕЛЕН ПРИ ЗАПОЛНЕНИИ

ТАЛОН №1

на гарантийный ремонт

(Модель: _____)

Серийный номер _____

Представитель ОТК _____
(подпись, штамп)

Заполняет торговая организация

Продан _____
(наименование и адрес предприятия)

Дата продажи _____ М.П.

Продавец _____ / _____
(подпись) (ФИО)

Корешок талона №2
на гарантийный ремонт

(Модель: _____) 201__ г.)
(Изыят: _____)
Исполнитель _____ (подпись) _____ (ФИО)

ДЕЙСТВИТЕЛЕН ПРИ ЗАПОЛНЕНИИ

ТАЛОН №2

на гарантийный ремонт

(Модель: _____)

Серийный номер _____

Представитель ОТК _____
(подпись, штамп)

Заполняет торговая организация

Продан _____
(наименование и адрес предприятия)

Дата продажи _____ М.П.

Продавец _____ / _____
(подпись) (ФИО)

IBRAIT®

